

Přístroj na žehlení košil a halenek

NÁVOD K POUŽITÍ

Vážený zákazníku!

Děkujeme, že jste se rozhodli pro koupi našeho přístroje na žehlení košil a halenek.







Před prvním použitím přístroje si pozorně přečtěte návod k obsluze a uložte ho, abyste si ho mohli i později podívat! Při předání přístroje třetí osobě přiložte i tento návod!

Ani výrobci ani dodavatelé nenesou zodpovědnost za nedodržení některých z těchto instrukcí, které máte zde k dispozici.

Pokud máte dotazy týkající se zařízení, nebo o součástkách / příslušenství, obraťte se na náš zákaznický servis. (Telefonní číslo najdete na konci tohoto návodu k použití).



Legenda

-    Nebezpečí: Tyto symboly upozorňují na riziko poranění (např. Proud nebo požár). Přečtěte si pozorně tyto bezpečnostní pokyny a důsledně dodržujte!
-  Pozor: nebezpečí popálení!
-  II. bezpečnostní třída
-  Před použitím si přečtěte návod k použití!
-  Další informace

Význam varovných slov

NEBEZPEČÍ: Upozorňuje na vážná zranění a životní hrozby.

VAROVÁNÍ: Upozorňuje na možné vážné zranění a život ohrožující.

UPOZORNĚNÍ: Věnujte pozornost mírným až středním poraněním.

OPATŘENÍ: Proti materiálním škodám.

Správné použití

- Spotřebič vyvinuli na sušení a žehlení textilií jako např. košile a halenky. Citlivé látky, jako například hedvábí se nesmí žehlit. Vždy zkontrolujte štítek prádla šitý v oděvu.
VAROVÁNÍ: Přístroj je vhodný pouze na sušení prádla.
-  Spotřebič používejte pouze v uzavřených prostorách.
- Zařízení bylo vyvinuto pro použití v domácnostech a není vhodné pro velkovýrobní použití.
- Přístroj používejte pouze tak, jak je to uvedeno v návodu k použití. Akékoliv jiné použití je považováno za nesprávné použití!
- Záruka se nevztahuje na chyby, které vyplývají z nesprávného zacházení, poškození nebo pokusů o opravu poruch. Platí i pro běžné opotřebení.

Bezpečnostní pokyny

 Zařízení je vybaveno bezpečnostními zařízeními. Přístroj kvůli nesprávnému použití nebo použití pro jiné účely se může stát nebezpečným. Dodržujte následující bezpečnostní pokyny a návod k obsluze popsany v tomto návodu k obsluze.

- Přístroj není určen pro děti mladší než 8 let, osoby s omezenými smyslovými nebo duševními schopnostmi, nebo pro lidi bez znalosti použití výrobku, nebo pokud nepochopí možná rizika při použití výrobku. Děti by se neměly hrát s přístrojem.
- Dítě nesmí používat zařízení jako hračku.
- Údržbu a čištění nesmějí provádět děti, výjimkou jsou děti starší 8 let, pod dohledem.

 **POZOR: nebezpečí popálení!** Přístroj je během používání velmi horký. Bezpodmínečně dbejte na to, abyste během používání nebo těsně po použití nedotýkali rozpálených částí

- Pro bezpečné skládání, rozebrání nebo čištění přístroje ho odpojte z elektrické sítě.
- Na zařízení neprovádějte žádné úpravy. Síťový kabel nevyměňujte sami. Pokud dojde k poškození spotřebiče, kabelu nebo zástrčky, výrobce nebo zákaznický servis nebo podobně kvalifikovaná osoba (např. Workshop) vyřeší problém, aby se zabránilo ohrožení.
- Před čištěním a uskladněním nechte spotřebič zcela vychladnout.

 **NEBEZPEČÍ - ÚRAZU ELEKTRICKÝM PROUDEM VODOU**

- Přístroj používejte pouze v uzavřeném prostoru.
- Přístroj nepoužívejte v místnostech s vysokou vlhkostí vzduchu.
- Nikdy neponořujte přístroj, napájecí kabel a zástrčku do vody nebo jiné tekutiny, a dejte pozor, aby nespadl do vody nebo aby nebyl vlhký.
- Kdyby spotřebič spadl do vody ihned přerušte přívod elektřiny zatím přístroj nevytahujte z vody!
- Nikdy se nedotýkejte spotřebiče nebo kabelů mokřými rukama pokud je pod elektrickým proudem.
- Spotřebič používejte pouze s řádně namontovaným ochranným odkapávačem.
- Během používání se mohou uvolňovat vodní páry. Z tohoto důvodu neumísťujte spotřebič pod žádný jiný elektrický spotřebič.

 **VAROVÁNÍ - NEBEZPEČÍ ÚRAZU ELEKTRICKÝM PROUDEM A POŠKOZENÍ ZPŮSOBENÉ NESPRÁVNÝM POUŽÍVÁNÍM**

Připojte napájecí kabel jen v souladu s normami na ochranu zásuvkových kontaktů. Zásuvka musí být snadno přístupná po připojení a připojení k síti je možné rychle přerušit. Síťové napětí musí odpovídat specifikaci zařízení. Používejte pouze vhodné prodlužovací kabely, jejichž specifikace jsou shodné z normamy.

- Před odpojením zásuvky ze zásuvky vždy vypněte spotřebič.
- Nepoužívejte přístroj z prodlužovacím kabelem.



POZOR - nebezpečí úrazu

- Nebezpečí pádu! Ujistěte se, že připojený síťový kabel nepředstavuje překážku při pohybu. Nedovolte, aby napájecí kabel visel přes okraj opěrné plochy, aby se zabránilo zachycení a následnému spadnutí zařízení.
- Z přístrojem během práce nesmíme hýbat.

UPOZORNENIE- nebezpečí požáru



- Přístroj nepoužívejte v prostorech s hořlavým prachem nebo toxickými a výbušnými plyny.

- Abyste předešli přetížení a možnému zkratu (požáru), nepoužívejte spotřebič s jinými (vysokovýkonnými) spotřebiči připojenými do elektrické zásuvky.
- Nepoužívejte spotřebič v blízkosti hořlavých materiálů
- V případě požáru: Nepoužívejte vodu jako hasicí látku. Přikryjte plameny ohnivzdornou příkrývkou nebo haste vhodným hasicím přístrojem.

UPOZORNĚNÍ - riziko poškození materiálu a majetku

- Nikdy nezakrývejte ventilační otvor a nestrkejte tam žádné předměty
- Umístěte kabel tak, aby se nemohl stisknout nebo nalomit a zabraňte kontaktu s horkými povrchy
- Vypněte spotřebič a odpojte síťovou zástrčku ze zásuvky, pokud se vyskytne během používání chyba v případě výpadku napájení nebo bouřky.
- Zařízení nepřemísťujte taháním za kabel. Nikdy nevytahujte síťový kabel ze zásuvky tažením kabelu.
- Chraňte spotřebič před jinými zdroji tepla, otevřeným plamenem, mrazem, dlouhotrvající vlhkostí, vlhkostí a nárazům.
- Používejte pouze originální příslušenství od výrobce.

Obsah balení a přehled zařízení



POZOR!

- RIZIKO UDUŠENÍ!** Udržujte děti a zvířata mimo dosah obalových materiálů.
- Neodstraňujte typový štítek a možné upozornění!

Rozbalte každý kus a zkontrolujte, zda jsou všechny části spotřebiče přítomné nebo zda není žádné poškození.

Pokud zjistíte jakékoliv poškození některých položek, nepoužívejte zařízení (!), Ale kontaktujte náš zákaznický servis!

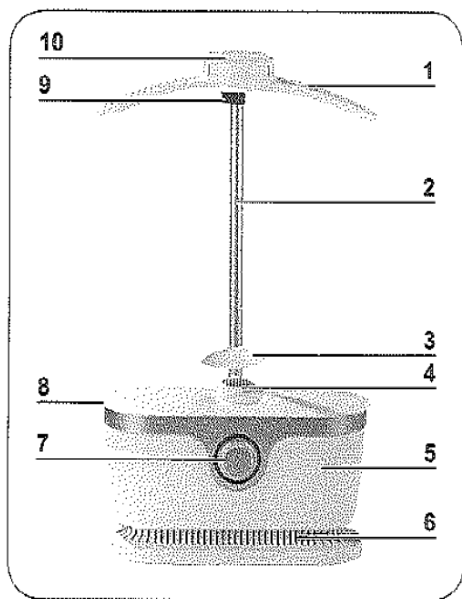

1. věšák
2. teleskopická tyč
3. ochranný odkapávač (předmontovaný na teleskopické tyči)
4. ventilátor
5. hlavní jednotka
6. větrací otvor
7. časovač (5-30 minut)
8. montážní příruba (pro nastavení výšky)
9. část na límec

Na obrázku není vidět:

- nylonový balón
- 5 x klip s vestavěnou hmotností
- síťový kabel se síťovou zástrčkou

Montáž

1. Zasuňte teleskopickou tyč (2) do otvoru horní části hlavní jednotky (5)
 2. Nasadte věšák (1) na teleskopickou tyč (2). Dbejte na to, že mírné zakřivení věšáku (1) má být z předu. Ochranný odkapávač (3) musí být umístěn přímo nad ventilátorem (4) Ochranný odkapávač zabraňuje vniknutí kapající vody do ventilátoru.
 3. Zajistěte nylonový balón
 - Natáhněte na věšák (1). Ujistěte se, že děrovaná čárka směřuje k vám.
 - Vytáhněte malý horní gumový pás k objímce (10) ramene (1)
 - Vytáhněte velký spodní gumový pás k montážní přírubě (8).
- Demontáž se provádí v opačném pořadí.

Použití



POZOR!

- Přístroj vždy umíst'ujte na suchý, rovný, bezpečný a teplo citlivý povrch s dostatečným prostorem nahoru a dolů ve všech směrech.
- Vždy se řiďte podle štítku prádla šitý v oděvu.

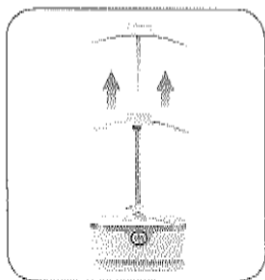

1. Nastavte požadovanou výšku. Udělejte to tak, že otevřete přichytku (9), vytáhněte teleskopickou tyč (2) a zavřete sponu (9).



2. Pokud jste tak neučinili, vytáhněte nylonový balónek (viz "Montáž ").



Spodek nylonového balónku musí být umístěn přímo pod upevňovacím přírubou (8), aby byl zcela nafouknutý ..

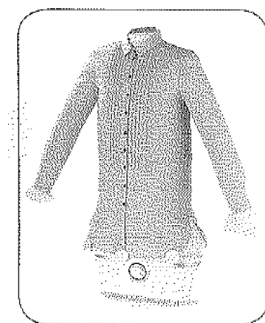

3. Natáhněte halenku / košili na nylonový balón a věšák (1), zapněte knoflíky. Dbejte na to:

- Límeček má být na věšáku (1) v části na límeček (10)
- každá knoflíková dírka by měla ležet na perforované linii nylonového balónku
- rukávy na nylonovém balónu nesmí být potočené ani pomačkané
- všechny knoflíky musí být zapnuté (i na rukávech)

3. Klipy rovnoměrně rozložte na spodní části blůzy / košile, aby se nylonový balón při nafouknutí nepohnul.
4. Připojte síťovou zástrčku k dobře přístupné zásuvce.
5. Otočte časoměr ve směru hodinových ručiček (6) a nastavte požadovaný čas. Každá LED indikuje 5 minut.
6. Pokud je nylonový balónek nafouknutý, znovu oblečení upravte a vyrovnejte ho.
7. Po uplynutí nastaveného času se přístroj automaticky vypne. Proces sušení / žehlení lze kdykoliv přerušit. Za tímto účelem otočte časovač (6) do počáteční polohy.
8. Dejte dole oděv z balónu a věšáku (1).
9. Odpojte síťovou zástrčku ze zásuvky a nechte přístroj zcela vychladnout.

Tipy

- Přístroj byl nejprve vyvinut na pračkou vyždímaný oděv, v případě ručního ždímání musíte oděv nechat usušit.
- proces sušení / žehlení pro odstředivou sušičku je cca. 10 minut. V závislosti na materiálu a jeho tloušťce se to může lišit. Doporučujeme, abyste začali s kratším trváním av případě potřeby jejich rozšířte.
- Nylonový balón s pomocí zipů lze mírně nastavit. Pro menší velikosti musí být zipy vytaženy. Při větších velikostech musí být zipy otevřeny na obou stranách.
- Při větších knoflících se může stát, že se TROCAL pokrčí doporučujeme po žehlicím procesu vyhladit ručně.

Čištění a údržba



POZOR!

- Před čištěním dodržujte část "Bezpečnostní opatření". popsáno v kapitole C.
 - Před každým čištěním vytáhněte kabel ze zástrčky a nechte přístroj zcela vychladnout.
 - K čištění nepoužívejte agresivní, abrazivní nebo toxické čisticí prostředky.
- Přístroj a nylonový BOLONĀ v případě potřeby otírejte jemně navlhčeným hadříkem a jemným saponátoma na závěr otřete du sucha.
 - Před uskladněním nechte všechny části usušit.
 - Zařízení skladujte na čistém, suchém, sluncem chráněném místě, které není přístupné dětem nebo zvířatům.

řešení problémů

Pokud přístroj nefunguje správně, nejprve zkontrolujte, zda problém nedokážete vyřešit sami. Pokud se vám nepodaří vyřešit tento problém, obraťte se na náš zákaznický servis.



Nepokoušejte se opravit poškozený elektrický spotřebič!

<i>problém</i>	<i>Možné příčiny / řešení</i>
Přístroj nefunguje. LED diody nejsou rozsvíceny	<input type="checkbox"/> Je zástrčka správně zasunutá do zásuvky? Zkontrolujte, zda je konektor správně připojen <input type="checkbox"/> Porucha základny? Vyzkoušejte jinou základnu. <input type="checkbox"/> Zkontrolujte pojistkovou skříňku. <input type="checkbox"/> Je zařízení zapnuto? Nastavte časovač (7).
Slyšíte podivné zvuky?	<input type="checkbox"/> Odvzdušněte větrací otvory (6) Jsou blokovány? Uvolněte větrací otvory (6).
Zařízení se náhle samy vypne.	<input type="checkbox"/> Odvzdušněte větrací otvory (6) Jsou blokovány? Uvolněte větrací otvory (6). <input type="checkbox"/> Zařízení je vybaveno bezpečnostním automatem. Automatické vypnutí při přehřátí. Nechte přístroj vychladnout a pak jej znovu zapněte. <input type="checkbox"/> Zařízení bylo převrácené? Přístroj je vybaven bezpečnostním vypínačem, který se aktivuje při převrácení spotřebiče. Zařízení nastavte a znovu zapněte. <input type="checkbox"/> Platnost nastaveného času uplynula? Znovu nastavte časovač (7) na požadovaný čas.
Pachy	– <input type="checkbox"/> Při prvním použití stroje může dojít k zápachu z výrobních zbytků. Toto však není nebezpečné a přestane během používání.

technické údaje

Číslo: 00384

Číslo modelu: EL17001-00100

Napětí: 220-240 V ~ 50 Hz

Výkon: 1800 W

Bezpečnostní třída: II



Odpadové hospodářství v duchu ochrany životního prostředí



Obal je recyklovatelný. Prosím, odstraňte obal ekologicky šetrným způsobem, a uložte do sběrný tříděného odpadu!



Zařízení likvidujte šetrným způsobem k životnímu prostředí. Nelikvidujte s komunálním odpadem. Použitá elektronická zařízení uložte na sběrném místě pro recyklaci. Další informace můžete získat od místní samosprávy.

Všechna práva vyhrazena.

The logo for MediaShop, featuring a yellow square with a blue 'M' inside a circle, the text 'MediaShop' below it, and a red banner at the bottom with 'AS SEEN ON TV' in white and 'THE ORIGINAL' in red below that.	<p>Distributor:</p> The logo for Telemarketing International, featuring a blue cube and the text 'Telemarketing International' in a blue box. <p>MediaShop GmbH 695 01, Hodonín, P.O. Box. 31, Tel.: 420 234 261 900 www.mediashopcz.eu</p>
--	---