

# Prístroj na žehlenie košiel a blúzok

## NÁVOD NA POUŽITIE

Vážený zákazník!

Ďakujeme, že ste sa rozhodli pre kúpu nášho prístroja na žehlenie košiel a blúzok.







Pred prvým použitím prístroja si pozorne prečítajte návod na obsluhu a uložte ho, aby ste si ho mohli aj neskôr pozrieť! Pri odovzdaní prístroja tretej osobe priložte aj tento návod!

Ani výrobcovia ani dodávatelia nenesú zodpovednosť za nedodržanie niektorých z týchto inštrukcií, ktoré máte tu k dispozícii.

Ak máte otázky týkajúce sa zariadenia, alebo o súčiastkách/príslušenstva, obráťte sa na náš zákaznícky servis. (telefónne číslo nájdete na konci tohto návodu na použitie).



### Legenda

-  Nebezpečenstvo: Tieto symboly upozorňujú na riziko poranenia (napr. Prúd alebo požiar). Prečítajte si pozorne tieto bezpečnostné pokyny a dôsledne dodržujte!
-  
-  Pozor: nebezpečenstvo popálenia!
-  II. bezpečnostná trieda
-  Pred použitím si prečítajte návod na použitie!
-  Ďalšie informácie

### Význam varovných slov

**NEBEZPEČENSTVO** : Upriamuje pozornosť na vážne zranenia a životné hrozby.

**VAROVANIE** : Upozorňuje na možné vážne zranenia a život ohrožujúce .

**UPOZORNENIE**: Venujte pozornosť miernym až stredným poraneniam .

**OPATRENIE**: Proti materiálnym škodám.

### Správne použitie

- Spotrebič vyvinuli na sušenie a žehlenie textílii ako napr. košele a blúzky. Citlivé látky, ako napríklad hodváb sa nesmú žehliť. Vždy skontrolujte štítok bielizne šitý v odevu.

-  **VAROVANIE**: Prístroj je vhodný iba na sušenie bielizne.
  - Spotrebič používajte len v uzavretých priestoroch.
  - Zariadenie bolo vyvinuté na použitie v domácnostiach a nie je vhodné pre veľkovýrobné použitie.
  - Prístroj používajte len tak, ako je to uvedené v návode na použitie. Akékoľvek iné použitie je považované za nesprávne použitie!
  - Záruka sa nevzťahuje na chyby, ktoré vyplývajú z nesprávneho zaobchádzania, poškodenia alebo pokusov o opravu porúch. Platí aj pre bežné opotrebovanie.

## **Bezpečnostné pokyny**

 Zariadenie je vybavené bezpečnostnými zariadeniami. Prístroj kvôli nesprávnemu použitiu alebo použitiu na iné účely sa môže stať nebezpečným. Dodržujte nasledujúce bezpečnostné pokyny a návod na obsluhu popísaný v tomto návode na obsluhu.

- Prístroj nie je určený pre deti mladšie ako 8 rokov, osoby s obmedzenými zmyslovými alebo duševnými schopnosťami, alebo pre ľudí bez znalosti použitia výrobku, alebo ak nepochopia možné riziká pri použití výrobku. Deti by sa nemali hrať s prístrojom.
- Dieťa nesmie používať zariadenie ako hračku.
- Údržbu a čistenie nesmú vykonávať deti, výnimkou sú deti staršie ako 8 rokov, pod dohľadom.



**POZOR: nebezpečenstvo popálenia!** Prístroj je počas používania veľmi horúci. Bezpodmienečne dbajte na to, aby ste počas používania alebo tesne po použití nedotýkali rozhorúčených častí

- Pre bezpečné skladanie, rozobratie alebo čistenie prístroja ho odpojte z elektrickej siete.
- Na zariadení nevykonávajte žiadne úpravy. Sieťový kábel nevymieňajte sami. Ak dôjde k poškodeniu spotrebiča, kábla alebo zástrčky, výrobca alebo zákazník servis alebo podobne kvalifikovaná osoba (napr. Workshop) vyrieši problém, aby sa zabránilo ohrozeniu.
- Pred čistením a uskladnením nechajte spotrebič úplne vychladnúť.



**NEBEZPEČENSTVO – úrazu elektrickým prúdom vodou**

- Prístroj používajte len v uzavretom priestore.
- Prístroj nepoužívajte v miestnostiach s vysokou vlhkosťou vzduchu.
- Nikdy neponárajte prístroj, napájací kábel a zástrčku do vody alebo inej tekutiny, a dajte pozor, aby nespadol do vody, alebo aby nebol vlhký.
- Keby spotrebič spadol do vody ihneď prerušte prívod elektriny zatiaľ prístroj nevytáhnute z vody!
- Nikdy sa nedotýkajte spotrebiča alebo káblov mokrými rukami pokiaľ je pod elektrickým prúdom.
- Spotrebič používajte iba s riadne namontovaným ochranným odkvapkávačom.
- Počas používania sa môžu uvoľňovať vodné pary. Z tohto dôvodu neumiestňujte spotrebič pod žiadny iný elektrický spotrebič.



**VAROVANIE – Nebezpečenstvo úrazu elektrickým prúdom a poškodenia spôsobené nesprávnym používaním**

- Pripojte napájací kábel len v súlade s normami na ochranu zásuvkových kontaktov. Zásuvka musí byť ľahko prístupná po pripojení a pripojenie k sieti je možné rýchlo prerušiť. Sieťové napätie musí zodpovedať špecifikácii zariadenia. Používajte iba vhodné predlžovacie káble, ktorých špecifikácie sú zhodné z normy.
- Pred odpojením zásuvky zo zásuvky vždy vypnite spotrebič.
- Nepoužívajte prístroj z predlžovacím káblom.



**POZOR – nebezpečenstvo úrazu**

- **Nebezpečenstvo pádu!** Uistite sa, že pripojený sieťový kábel nepredstavuje prekážku pri pohybe. Nedovoľte, aby napájací kábel visel cez okraj opornej plochy, aby sa zabránilo zachyteniu a následnému spadnutiu zariadenia.
- Z prístrojom počas práce nesmieme hýbať.



**UPOZORNENIE- nebezpečenstvo požiaru**

- Prístroj nepoužívajte v priestoroch s horľavým prachom alebo toxickými a výbušnými plynmi.
- Aby ste predišli preťaženiu a možnému skratu (požiaru), nepoužívajte spotrebič s inými (vysokovýkonnými) spotrebičmi pripojenými do elektrickej zásuvky.
- Nepoužívajte spotrebič v blízkosti horľavých materiálov
- V prípade požiaru: Nepoužívajte vodu ako hasiacu látku. Prikryte plamene ohňovzdornou prikrývkou alebo haste vhodným hasiacim prístrojom.

### **UPOZORNENIE – riziko poškodenia materiálu a majetku**

- Nikdy nezakrývajte ventilačný otvor a nestrkajte tam žiadne predmety
- Umiestnite kábel tak, aby sa nemohol stlačiť alebo nalomiť a zabráňte kontaktu s horúcimi povrchmi
- Vypnite spotrebič a odpojte sieťovú zástrčku zo zásuvky, ak sa vyskytne počas používania chyba v prípade výpadku napájania alebo búrky.
- Zariadenie nepremiestňujte ťahaním za kábel. Nikdy nevyťahujte sieťový kábel zo zásuvky ťahaním káblu.
- Chráňte spotrebič pred inými zdrojmi tepla, otvoreným plameňom, mrazom, dlhotrvajúcou vlhkosťou, vlhkosťou a nárazom.
- Používajte iba originálne príslušenstvo od výrobcu.

### **Obsah balenia a prehľad zariadenia**



**POZOR!**

- **RIZIKO UDUSENIA!** Udržujte deti a zvieratá mimo dosahu obalových materiálov.
- Nikdy neodstraňujte typový štítok a možné upozornenia!

Rozbaľte každý kus a skontrolujte, či sú všetky časti spotrebiča prítomné alebo či nie je žiadne poškodenie. Ak zistíte akékoľvek poškodenie niektorých položiek, nepoužívajte zariadenie (!), Ale kontaktujte náš zákaznícky servis!

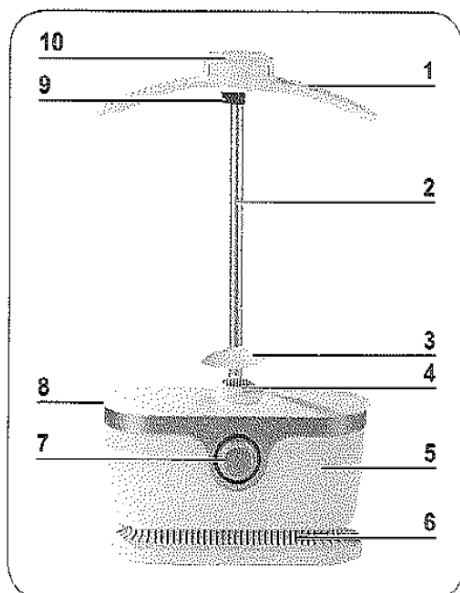

1. vešiak
2. teleskopická tyč
3. ochranný odkvapkávač (predmontovaný na teleskopickej tyči)
4. ventilátor
5. hlavná jednotka
6. vetrací otvor
7. časovač (5-30 minút)
8. montážna príruha (na nastavenie výšky)
9. časť na golier

Na obrázku nie je vidieť:

- nylonový balón
- 5 x klip s vstavanou hmotnosť
- sieťový kábel so sieťovou zástrčkou

### **Montáž**

1. Zasuňte teleskopickú tyč (2) do otvoru hornej časti hlavnej jednotky (5)
2. Nasadte vešiak (1) na teleskopickú tyč (2). Dbajte na to, že mierne zakrivenie vešiaka (1) má byť z predu. Ochranný odkvapkávač (3) musí byť umiestnený priamo nad ventilátorom (4) Ochranný odkvapkávač zabraňuje vniknutiu kvapkajúcej vody do ventilátora.
3. Zabezpečte nylonový balón
  - Natiahnite na vešiak (1). Uistite sa, že dierovaná čiarka smeruje k vám.
  - Potiahnite malý horný gumový pás k objímke (10) ramena (1)

- Vytiahnite veľký spodný gumový pás k montážnej prírubke (8).
- Demontáž sa vykonáva v opačnom poradí.

## Použitie



### **POZOR!**

- Prístroj vždy umiestňujte na suchý, rovný, bezpečný a teplo citlivý povrch s dostatočným priestorom nahor a nadol vo všetkých smeroch.
- Vždy sa riaďte podľa štítku bielizne šitý v odevu.

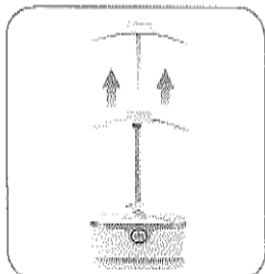

1. Nastavte požadovanú výšku. Urobte to tak, že otvoríte príchytku (9), vytiahnite teleskopickú tyč (2) a zatvorte sponu (9).



2. Ak ste tak neurobili, vytiahnite nylonový balónik (pozri "Montáž").



Spodok nylonového balónika musí byť umiestnený priamo pod upevňovacou prírubou (8), aby bol úplne nafúknutý..

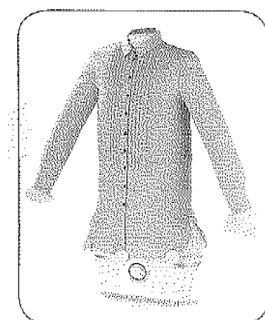

3. Natiahnite blúzku/košelu na nylonový balón a vešiak (1), zapnite gombíky. Dbajte na to:
  - Golier má byť na vešiaku(1) v časti na golier (10)
  - každá gombíková dierka by mala ležať na perforovanej línii nylonového balónika
  - rukávy na nylonovom balóne nesmú byť potočené ani pokrčené
  - všetky gombíky musia byť zapnuté ( aj na rukávoch )

4. Klipy rovnomerne rozložte na spodnej časti blúzky/košele, aby sa nylonový balón pri nafúknutí nepohol.
5. Pripojte sieťovú zástrčku k dobre prístupnej zásuvke.
6. Otočte časomer v smere hodinových ručičiek (6) a nastavte požadovaný čas. Každá LED indikuje 5 minút.
7. Ak je nylonový balónik nafúknutý, znova oblečenie upravte a vyrovnejte ho.
8. Po uplynutí nastaveného času sa zariadenie automaticky vypne. Proces sušenia / žehlenia možno kedykoľvek prerušiť. Za týmto účelom otočte časovač (6) do začiatkovej polohy.
9. Dajte dole odev z balóna a vešiaku (1).
10. Odpojte sieťovú zástrčku zo zásuvky a nechajte prístroj úplne vychladnúť.

## **Tipy**

- Prístroj bol v prvom rade vyvinutý na pračkou vyžmýkaný odev, v prípade ručného žmýkania musíte odev nechať usušiť.
- proces sušenia / žehlenia pre odstredivú sušičku je cca. 10 minút. V závislosti od materiálu a jeho hrúbky sa to môže líšiť. Odporúčame, aby ste začali s kratším trvaním av prípade potreby ich rozšírite.
- Nylonový balón s pomocou zipsov možno mierne nastaviť. Pre menšie veľkosti musia byť zipsy vytiahnuté. Pri väčších veľkostiach musia byť zipsy otvorené na oboch stranách.

- Pri väčších gombíkoch sa môže stať, že sa trochu pokrčia doporučujeme po žehliacom procese vyhladiť ručne.

## Čistenie a údržba



**POZOR!**

- **Pred čistením dodržiavajte časť "Bezpečnostné opatrenia". popísané v kapitole C.**
- Pred každým čistením vytiahnite kábel zo zástrčky a nechajte prístroj úplne vychladnúť.
- Na čistenie nepoužívajte agresívne, abrazívne alebo toxické čistiace prostriedky.
- Prístroj a nylonový bolón v prípade potreby utierajte jemne navlhčenou handričkou a jemným saponátom na záver utrite du sucha.
- Pred uskladnením nechajte všetky časti usušiť.
- Zariadenie skladujte na čistom, suchom, slnkom chránenom mieste, ktoré nie je prístupné deťom alebo zvieratám.

## Riešenie problémov

Ak prístroj nefunguje správne, najskôr skontrolujte, či problém nedokázate vyriešiť sami. Ak sa vám nepodari vyriešiť tento problém, obráťte sa na náš zákaznícky servis.



Nepokúšajte sa opraviť poškodený elektrický spotrebič!

<i>problém</i>	<i>Možné príčiny / riešenia</i>
Prístroj nefunguje. LED diódy nie sú rozsvietené	<ul style="list-style-type: none"> <li>- Je zástrčka správne zasunutá do zásuvky? Skontrolujte, či je konektor správne pripojený</li> <li>- Porucha základne? Vyskúšajte inú základňu.</li> <li>- Skontrolujte poistkovú skrinku.</li> <li>- Je zariadenie zapnuté? Nastavte časovač (7).</li> </ul>
Počujete čudné zvuky?	<ul style="list-style-type: none"> <li>- Odvzdušnite vetracie otvory (6) Sú blokované? Uvoľnite vetracie otvory (6).</li> </ul>
Zariadenie sa náhle samé vypne.	<ul style="list-style-type: none"> <li>- Odvzdušnite vetracie otvory (6) Sú blokované? Uvoľnite vetracie otvory (6).</li> <li>- Zariadenie je vybavené bezpečnostným automatom. Automatické vypnutie pri prehriatí. Nechajte prístroj vychladnúť a potom ho znova zapnite.</li> <li>- Zariadenie bolo prevrátené? Prístroj je vybavený bezpečnostným vypínačom, ktorý sa aktivuje pri prevrátení spotrebiča. Zariadenie nastavte a znova ho zapnite.</li> <li>- Platnosť nastaveného času uplynula? Znova nastavte časovač (7) na požadovaný čas.</li> </ul>
Pachy	<ul style="list-style-type: none"> <li>- Pri prvom použití stroja môže dôjsť k zápachu z výrobných zvyškov. Toto však nie je nebezpečné a prestane počas používania.</li> </ul>

## **Technické údaje**

Číslo: 00384  
Číslo modelu: EL17001-00100



Napätie: 220-240 V ~ 50 Hz  
Výkon: 1800 W  
Bezpečnostná trieda: II

### Odpadové hospodárstvo v duchu ochrany životného prostredia



Obal je recyklovateľný. Prosím, odstráňte obal ekologicky šetrným spôsobom, a uložte do zberne triedeného odpadu!



Zariadenie likvidujte šetrným spôsobom k životnému prostrediu. Nelikvidujte s komunálnym odpadom. Použité elektronické zariadenia uložte na zbernom mieste pre recykláciu. Ďalšie informácie môžete získať od miestnej samosprávy.

Všetky práva vyhradené.



Distribútor:



MediaShop GmbH 930 07,  
Medved'ov, Post Box 17,  
Tel.: 421 220 990 800  
[www.mediashopsk.eu](http://www.mediashopsk.eu)